

Abluftregenhut

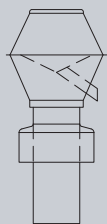

1

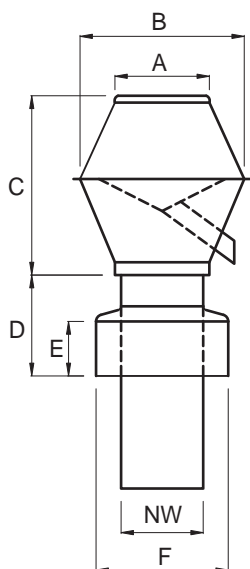

Abluftregenhut mit Abschlusstrichter. Der optimale Abschluss für Klima- und Lüftungsrohre in unerreichter Qualität: dank dem original Ohnsorg-Abschlusstrichter ist er überall schnell und problemlos montiert, um jahrelang wartungsfrei seinen Dienst zu verrichten.

Ausschreibungstext:

Abluftregenhut aus Kupfer, Typ AT NW Ø 100 mm
mit Standrohr 250 mm lang inkl. Abschlusstrichter
Fabrikat: Ohnsorg

Der Ohnsorg Abluftregenhut Typ AT
ist mit 250 mm, 500 mm, und 1000 mm langem Standrohr erhältlich.

Technische Daten

Nennweite	A	B	C	D	E	F
80	105	160	200	120	70	140
100	115	200	210	120	70	160
125	150	255	250	120	70	185
150	170	295	290	120	70	210
160	170	295	290	120	70	220
175	200	335	330	120	70	235
200	230	375	360	120	70	260

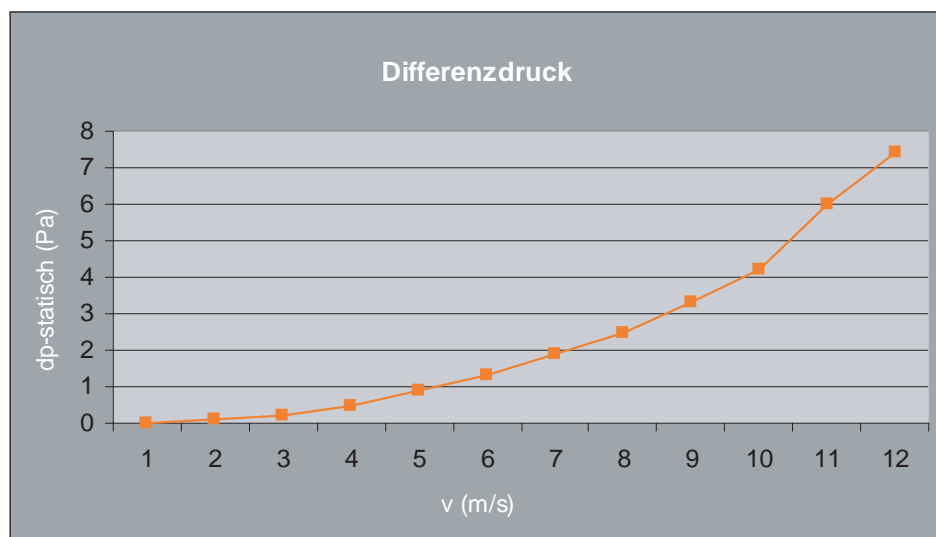

Ohnsorg

Ohnsorg Söhne AG
Kamin- und Ventilationshüte
Knonauerstrasse 5
6312 Steinhausen

Telefon 041 / 747 00 22
Telefax 041 / 747 00 29
www.ohnsorg-soehne-ag.ch
info@ohnsorg-soehne-ag.ch



Abluftregenhut

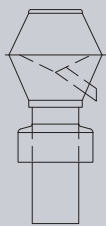

2

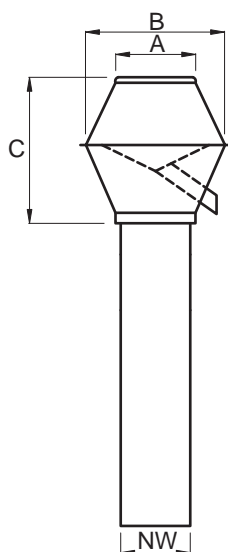

Der Ohnsorg-Abluftregenhut sorgt bei jedem Entlüftungssystem und bei allen Wetterlagen für einen ungehinderten Ablufttransport. Ein Rückstau ist ausgeschlossen. Der Regen wird aufgefangen und über den Auslauf abgeleitet.

Ausschreibungstext:

Abluftregenhut aus Cr.Ni.Stahl, Typ AR NW Ø 250 mm
mit Standrohr 1000 mm lang
Fabrikat: Ohnsorg

Der Ohnsorg Abluftregenhut Typ AR

Technische Daten

Nennweite	A	B	C
80	105	160	200
100	115	200	210
125	150	255	250
150	170	295	290
160	170	295	290
175	200	335	330
200	230	375	360
224	255	415	400
250	280	460	440
280	310	500	480
300	330	525	500
315	340	545	500
350	380	625	580
355	380	625	580
400	430	710	610
450	480	780	660
500	530	850	840
560	580	970	840
600	630	980	820
630	660	970	800
700	730	1160	910
710	740	1160	910
800	830	1320	900
900	930	1420	950
1000	1030	1520	1100

Ohnsorg

Ohnsorg Söhne AG
Kamin- und Ventilationshüte
Knonauerstrasse 5
6312 Steinhausen

Telefon 041 / 747 00 22
Telefax 041 / 747 00 29
www.ohnsorg-soehne-ag.ch
info@ohnsorg-soehne-ag.ch

Abluftregenhut

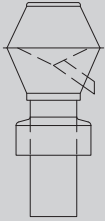

3

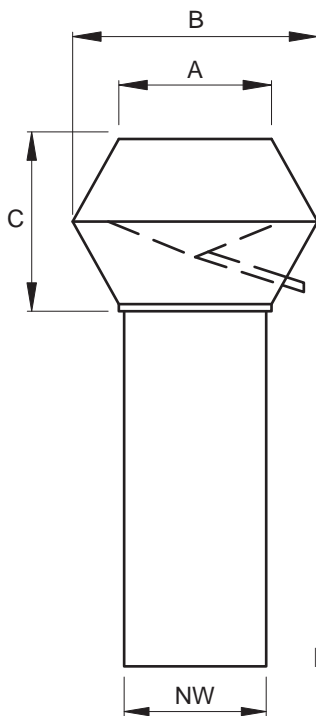

Die gelungene Form des Abluftregenhutes wirkt auf dem Flach- als auch auf dem Steildach unauffällig, oft sogar zierend.

Wahlweise mit Verbindungsrahmen, Abschluss-trichter, Tablett für Steildach bzw. Flachdach und isoliert.

Ausführungen in allen bekannten Blecharten, selbst in Cu-Ti-Zink, Uginox FTE etc.

Ausschreibungstext:

Abluftregenhut aus Aluman Typ AE NW 400 x 400 mm
mit Standkanal 500 mm lang
Fabrikat: Ohnsorg

Der Ohnsorg Abluftregenhut Typ AE

Technische Daten

Nennweite	A	B	C
200/ 200	230	420	290
250/ 250	280	490	320
300/ 300	330	570	360
350/ 350	380	640	390
400/ 400	430	720	435
450/ 450	480	790	460
500/ 500	530	860	490
550/ 550	580	940	565
600/ 600	630	1020	605
650/ 650	680	1090	635
700/ 700	730	1160	665
750/ 750	780	1240	705
800/ 800	830	1310	735
850/ 850	880	1390	780
900/ 900	930	1460	805
950/ 950	980	1540	850
1000/1000	1030	1620	880

Ohnsorg

Ohnsorg Söhne AG
Kamin- und Ventilationshüte
Knonauerstrasse 5
6312 Steinhausen

Telefon 041 / 747 00 22
Telefax 041 / 747 00 29
www.ohnsorg-soehne-ag.ch
info@ohnsorg-soehne-ag.ch

CASTOR-Lamellenhut

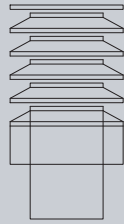

1

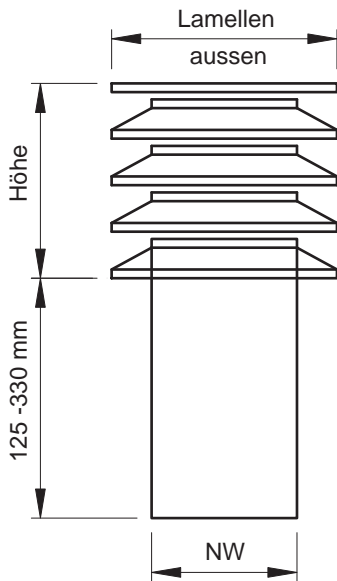

Der Lamellenhut ist aufgrund seiner ansprechenden Form nicht mehr wegzudenken.
Der CASTOR- Lamellenhut wird in Form und Funktion heutigen Anforderungen in hohem Masse gerecht.

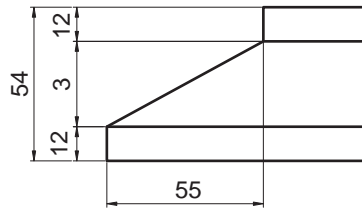

NW	Lamellen Ø aussen	Lamellen Ø innen	Anzahl Lamellen	Höhe	Stutzen
100	208	96	4	265	3
125	235	121	4	265	3
150	260	146	4	265	3
160	270	156	4	265	3
180	290	176	4	265	3
200	310	196	4	265	3
224	334	220	5	325	3
250	360	246	5	325	3
280	390	276	5	325	3
300	410	296	5	325	3
315	425	311	5	325	3
350	460	346	5	325	3
355	465	351	5	325	3
400	510	396	6	385	5
450	560	446	6	385	5
500	610	496	6	385	5
550	660	546	6	385	6
560	670	556	7	445	6
600	710	596	7	445	6
630	740	626	7	445	6
650	760	646	7	445	6
700	810	696	8	505	6
710	820	706	8	505	6
750	860	746	8	505	6
800	910	796	8	505	6
850	960	846	9	565	6
900	1010	896	9	565	8
950	1060	946	10	625	8
1000	1110	996	10	625	8

Ohnsorg

Ohnsorg Söhne AG
Kamin- und Ventilationshüte
Knonauerstrasse 5
6312 Steinhausen

Telefon 041 / 747 00 22
Telefax 041 / 747 00 29
www.ohnsorg-soehne-ag.ch
info@ohnsorg-soehne-ag.ch

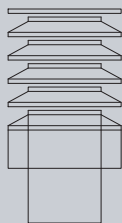
**CASTOR-Lamellenhut**

2

Ausschreibungstext:

CASTOR- Lamellenhut aus Kupfer
 Typ CRL NW Ø 315 mm
 mit Standrohr 1000 mm lang
 inkl. Schutzgitter aus Cr.Ni.Stahl
 Fabrikat: Ohnsorg

Querschnittverhältnis Rohr/Hut

NW	Rohr- Querschnitt	Hut- Querschnitt	Faktor Rohr/Hut
100	7'854 mm ²	61'889 mm ²	7.88
125	12'272 mm ²	77'361 mm ²	6.31
150	17'671 mm ²	92'865 mm ²	5.26
160	20'106 mm ²	99'022 mm ²	4.93
180	25'447 mm ²	111'400 mm ²	4.38
200	31'416 mm ²	123'778 mm ²	3.94
224	39'408 mm ²	168'891 mm ²	4.29
250	49'087 mm ²	188'495 mm ²	3.84
280	61'575 mm ²	211'114 mm ²	3.43
300	70'686 mm ²	226'194 mm ²	3.21
315	77'931 mm ²	237'504 mm ²	3.05
350	96'211 mm ²	263'760 mm ²	2.74
355	98'980 mm ²	267'663 mm ²	2.71
400	125'664 mm ²	355'628 mm ²	2.83
450	159'043 mm ²	400'081 mm ²	2.52
500	196'350 mm ²	444'535 mm ²	2.26
550	237'583 mm ²	488'988 mm ²	2.06
560	246'301 mm ²	573'528 mm ²	2.33
600	282'743 mm ²	614'494 mm ²	2.17
630	311'725 mm ²	645'219 mm ²	2.07
650	331'831 mm ²	665'702 mm ²	2.01
700	384'845 mm ²	811'472 mm ²	2.11
710	395'919 mm ²	823'065 mm ²	2.08
750	441'786 mm ²	869'434 mm ²	1.97
800	477'836 mm ²	927'396 mm ²	1.94
850	567'450 mm ²	1'100'184 mm ²	1.94
900	636'173 mm ²	1'164'901 mm ²	1.83
950	708'822 mm ²	1'357'952 mm ²	1.92
1000	785'398 mm ²	1'429'423 mm ²	1.82

Varianten:

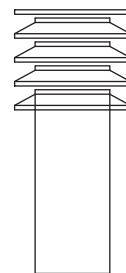

Typ CRL

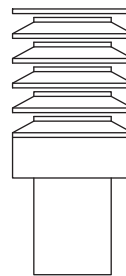

Typ CT 500

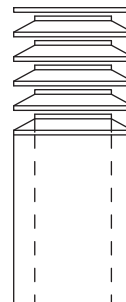

Typ CRLD

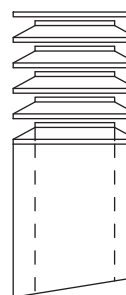

Typ CRLD-S

Ohnsorg

Ohnsorg Söhne AG
 Kamin- und Ventilationshüte
 Knonauerstrasse 5
 6312 Steinhausen

Telefon 041 / 747 00 22
 Telefax 041 / 747 00 29
 www.ohnsorg-soehne-ag.ch
 info@ohnsorg-soehne-ag.ch